

Eurolux

ЕКСПЕРТЪТ В УРЕДИТЕ ЗА ВГРАЖДАНЕ

www.eurolux.bg

Нова фурна CLASSIC LINE

FVS 9EPBCT1CL XS

ПРОМОЦИЯ

Валидност на промоцията до 31.03.2017 г.



299, ~~315,~~

FORTUNA 780

Размери – 780x495 мм

Размер на корито – 345x425 мм

Дълбочина на корито – 190 мм

Монтажен отвор – 760 x 475 мм

База шкаф – 450 мм

Автоматичен вентил – 3 1/2"

Фабрично с два отвора

Обръщаема – ляв/десен отседник

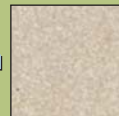

111 Silica



601 Black Metallic



710 Alba



269 лв.

ALEX 460

Размери – 460 x 515 мм

Размер на корито – 390 x 375 мм

Дълбочина на корито – 200 мм

Монтажен отвор – 440 x 495 мм

База шкаф – 450 мм

Автоматичен вентил – 3 1/2"

Фабрично с два отвора – център и дясно



NYX
159,

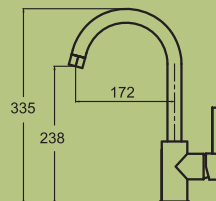

VOX
210,

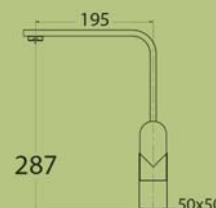

*111 / 601 / 710 / Инокс



710 Alba

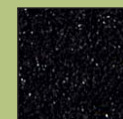

601 Black Metallic



112 Ora



110 Beige



111 Silica



202 Alumetallic



Европейски
произход

ПРОМОЦИЯ RUSTIC LINE

FVSR 9MACCT2 A Слонова кост

~~749~~ лв.



699 лв.

FVSR 9MACCT2 A

* Мултифункционална фурна

- 9 функции
- Аналогов автоматичен програматор
- Изключващ таймер
- Ръчно управление
- Вентилирано печене на нива
- Енергиен клас A
- Полезен обем – 57 L
- 1 дълбока и 1 стандартна тава/1 решетка
- Размер 60 см

ПРЕДИМСТВА

- COOL Touch Door**
Двойно остъклена студена врата
- Врата с цяло вътрешно стъкло
- Свалящо се вътрешно стъкло за лесно почистване
- INTENSIVE AIRing System**
Двузонова охлаждаща система
- Телескопични водачи/2 нива
- Водачи с крайни стопери
- Каталитичен панел
- Лесен за почистване емал/ Easy Clean

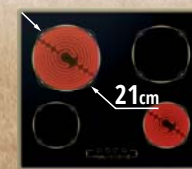

PVSR TC4 **479** лв.



PVSR TC2 **325** лв.

PVSR TC4 / PVSR TC2

* Стъклокерамичен плот с рамка

- Защитна рамка в цвят
- One Touch сензорно управление
- Индивидуално програмиране на всяка зона
- 4/2 Бързоагревящи лъчисти зони
- Изключващ и сигнализиращ Cooking Timer за PVSR TC2
- 9 степени на мощност
- Уголемена зона 210 мм за PVSR TC4
- Child Lock защита за деца
- Индикатор за остатъчна топлина
- Размер – 620x540/300x500 мм

PVSR TC4

- Максимална мощност P (max) – 6,5 kW
- Предна лява зона Ø 145 мм/1200W
- Предна дясна зона Ø 145 мм/1200W
- Задна дясна зона Ø 180 мм/1800W
- Задна лява зона Ø 210 мм/2300W

PVSR TC2

- Максимална мощност P (max) – 3,0 kW
- Предна зона Ø 145 мм/1200W
- Задна зона Ø 180 мм/1800W

ПРОМОЦИЯ

PRESTIGE EG8 BK/X A55

~~689~~, **669**,

PRESTIGE EG8 BK/X A80

~~739~~, **729**,



PRESTIGE EG8

Декоративен аспиратор за стенен монтаж

- Капацитет – 700 m³/h според Европейския стандарт EN 61591
- Ново поколение ENERGY мотор EG8
- Сензорно управление
- Двойно аспирираща система
- Съвременен периметрален панел с отвърщящ амортизатор
- Интензивна аспирация – 6 мин.
- Отложено изключване – 5 мин.
- Минимално ниво на шум/52 dB(A)
- Халогенно осветление/2x20 W
- Метало – касетъчни филтри
- Размер – 55 см/80 см/ черно стъкло

PRIORITY EG8 BK/X A55

~~539~~, **509**,



PRIORITY EG8 WH/X A55

~~559~~, **539**,

PRIORITY EG8 WH/X A80

~~539~~, **589**,



PRIORITY EG8

Декоративен аспиратор за стенен монтаж

- Капацитет – 700 m³/h според Европейския стандарт EN 61591
- Ново поколение ENERGY мотор EG8
- Сензорно управление
- Двойно аспирираща система
- Интензивна аспирация – 6 мин.
- Отложено изключване – 5 мин.
- Минимално ниво на шум/52 dB(A)
- Халогенно осветление/2x20 W
- Метало – касетъчни филтри
- Размер – 55 см/80 см/бяло, черно стъкло



~~325~~, **299**,



STRIP NT EG8 PB X A60

Декоративен аспиратор за стенен монтаж

- Капацитет – 800 m³/h според Европейския стандарт EN 61591
- Ново поколение ENERGY мотор EG8
- Управление с пуш бутони/ Push buttons
- Минимално ниво на шум/49dB (A)
- Осветление/2x28W
- Метало – касетъчни филтри
- Размер – 60 см/Инокс



ENERGY PLUS A60 X

Аспиратор за вграждане в шкаф с телескопично изваждане

- Капацитет – 754 m³/h според Европейския стандарт EN 61591
- Сензорно управление
- Интензивна аспирация – 6 мин.
- Отложено изключване до 15 мин.
- Функция „ЧИСТ ВЪЗДУХ“
- Усъвършенствана конструкция
- Телескопично изваждане на панела
- Двоен изтеглящ се филтър
- Халогенно осветление/2x20 W
- Метало – касетъчни филтри
- Възвратен клапан
- Размер – 60 см/Инокс + сив



ENERGY PLUS A60 X ~~359~~, **299**,



INTEGRA PLUS PB A52 GR

Аспиратор за пълно вграждане в шкаф

- Капацитет – 690 m³/h според Европейския стандарт EN 61591
- Енергийно ефективен мотор
- Управление с пуш бутони/ Push buttons
- Минимално ниво на шум/44dB (A)
- Осветление/2 x 28W
- Метало – касетъчни филтри
- Възвратен клапан
- Размер – 52 см/Сив

~~249~~, **199** ЛВ.



~~209~~, **189**,



FLEXA 500 A60 X

Аспиратор за вграждане в шкаф с телескопично изваждане

- Капацитет – 500 m³/h според Европейския стандарт EN 61591
- Електромеханично управление с SG плъзгачи
- Минимално ниво на шум/54dB(A)
- Усъвършенствана конструкция
- Телескопично изваждане на панела
- Двоен изтеглящ се филтър
- Осветление/2x28W
- Метало – касетъчни филтри
- Размер – 60 см/Инокс + сив

~~519~~, **499**,

HBE TC5 FV

Стъклокерамичен плот



Фронтален фасет

- One Touch сензорно управление
- Индивидуално програмиране на всяка зона
- 5 бързонагревящи лъчисти зони
- 9 степени на мощност
- 1 разширяема тройна зона
- Quick Heating - Функция бързо загряване
- Функция изключване за безопасност
- Child Lock защита за деца
- Индикатор за остатъчна топлина
- Размер – 590 x 520 мм

~~399~~, **379**,

HBE TC4 FV

Стъклокерамичен плот



Фронтален фасет

- One Touch сензорно управление
- Индивидуално програмиране на всяка зона
- 4 бързонагревящи лъчисти зони
- 9 степени на мощност
- Функция изключване за безопасност
- Quick Heating - Функция бързо загряване
- Child Lock защита за деца
- Индикатор за остатъчна топлина
- Размер – 590 x 520 мм

HBEI TC2B FV

Индукционен стъклокерамичен плот

~~419~~ ЛВ. ~~449~~,



Фронтален фасет

- One Touch сензорно управление
- POT Protection технология
- Ultra Boost - функция за ускорено загряване
- Изключващ и сигнализиращ Cooking Timer
- Функция интелигентна пауза
- 2 индукционни зони
- 9 степени на мощност
- Child Lock защита за деца
- Индикатор за остатъчна топлина
- Размер – 290 x 520 мм

~~269~~, **239**,

HBE TC2 FV

Стъклокерамичен плот



Фронтален фасет

- One Touch сензорно управление
- Индивидуално програмиране на всяка зона
- 2 бързонагревящи лъчисти зони
- Изключващ и сигнализиращ Cooking Timer
- 9 степени на мощност
- Quick Heating - Функция бързо загряване
- Функция изключване за безопасност
- Child Lock защита за деца
- Индикатор за остатъчна топлина
- Размер – 290 x 520 мм

ПРОМОЦИЯ

~~399,~~
379,
HBE TC3 FV W
Стъклокерамичен плот



WHITE DESIGN

~~295,~~
279,
HBE TC3 FV
Стъклокерамичен плот



- Фронтален фасет
- One Touch сензорно управление
- Индивидуално програмиране на всяка зона
- 3 бързонагреващи пълноти зони
- 1 разширяема двойна зона
- Изключващ и сигнализиращ Cooking Timer
- 9 степени на мощност
- Функция изключване за безопасност
- Quick Heating – Функция бързо загряване
- Child Lock защита за деца
- Индикатор за остатъчна топлина
- Размер – 290 x 520 мм

~~499~~ лв. ~~595,~~



FVS 5EPB XS

- 5 функции
- Електронен дигитален програматор
- Електронен таймер
- Вентилирано печене на нива
- Потъващи бутони/Push buttons
- Полезен обем – 57 L
- 1 дълбока тава/1 решетка
- Черно стъкло + инокс
- Размер – 60 см



ПРЕДИМСТВА

- Врата със свалящо се вътрешно стъкло за лесно почистване
- Тангенциална охлаждаща система
- Водачи с крайни стопери
- Easy Clean Лесен за почистване емайл

~~685,~~
669,
FVS 9EPBCT2 GW

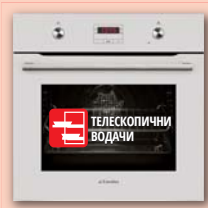

ПРЕДИМСТВА

- COOL Touch Door Двойно остъклена студена врата
- Врата със свалящо се вътрешно стъкло за лесно почистване
- INTENSIVE AIRing System Двухозова охлаждаща система

~~685,~~
659,
FVS 9EPBCT2 GN



- Водачи с крайни стопери
- Телескопични водачи/2 нива
- Easy Clean Лесен за почистване емайл

FVS 9EPBCT2

- 9 функции
- Сензорен електронен програматор
- Електронен таймер
- Потъващи бутони/Push buttons
- Вентилирано печене на нива
- Полезен обем – 57 L
- 1 дълбока и 1 стандартна тава/1 решетка
- Черно, бяло стъкло
- Размер – 60 см



~~599,~~
579, *До изчерпване на количествата

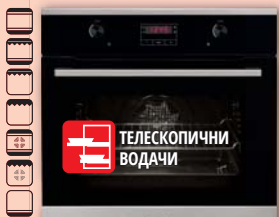

ПРЕДИМСТВА

- COOL Touch Door Двойно остъклена студена врата
- Врата със свалящо се вътрешно стъкло за лесно почистване
- INTENSIVE AIRing System Двухозова охлаждаща система

FVS 7EPBT1 XS

- 7 функции
- Сензорен електронен програматор
- Електронен таймер
- Потъващи бутони/Push buttons
- Вентилирано печене на нива
- Полезен обем – 57 L
- 1 дълбока и 1 стандартна тава/1 решетка
- Черно стъкло + инокс
- Размер – 60 см



- Водачи с крайни стопери
- Телескопични водачи/1 ниво
- Easy Clean Лесен за почистване емайл

NEW
~~629,~~
599,



FVS 9EPBCT1CL XS

- 9 функции
- Сензорен електронен програматор
- Електронен таймер
- Потъващи бутони/Push buttons
- Вентилирано печене на нива
- Полезен обем – 57 L
- 1 дълбока и 1 стандартна тава/1 решетка
- Черно стъкло + инокс
- Размер 60 см

ПРЕДИМСТВА

- COOL Touch Door Двойно остъклена студена врата
- Врата със свалящо се вътрешно стъкло за лесно почистване
- INTENSIVE AIRing System Двухозова охлаждаща система
- PRE-HEATING Предварително бързо загряване
- Водачи с крайни стопери
- Телескопични водачи / 1 ниво
- Каталитичен панел
- Child Lock защита за деца
- Easy Clean Лесен за почистване емайл

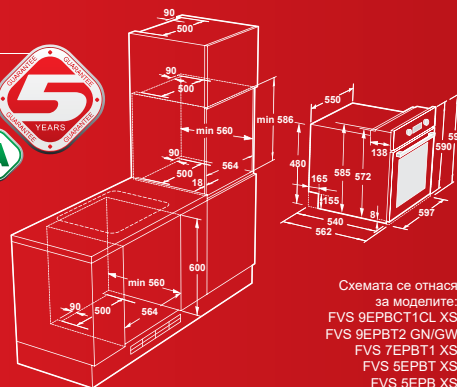

Схемата се отнася за моделите:
FVS 9EPBCT1CL XS
FVS 9EPBCT2 GN/GW
FVS 7EPBT1 XS
FVS 5EPBT XS
FVS 5EPB XS

*Налична от 14.02.17 г.

ПРОМОЦИЯ СЪДОМИЯЛНИ МАШИНИ

~~599,~~
638,



DW10VE - A+AA - 6

- Електронно управление
- 6 програми
- 10 комплекта
- 4 темп. – 40°C, 50°C, 65°C, 70°C
- Ниво на шум 49dB(A)
- Дисплей за показване на програмите
- Регулируема горна кошница
- Кошница за прибори
- Омекотител на водата
- Звуков сигнал за край на програмата
- Размер – 45 см

ПРЕДИМСТВА

- Енергиен клас
- Клас на измиване
- Клас на сушене
- Интелигентна хидравл. система
- Отложен старт до 3/6/9 часа
- 1/2 зареждане
- Активна система за сушене
- Тройно филтриране на водата
- Три зони на разпръскване на водата
- Индикатор за край на програмата
- Индикатори за сол и полиращ препарат
- Скрит нагревател
- Защита срещу преливане на водата
- AQUA STOP – защита от наводнение



AQUA STOP ЗАЩИТА

Електромагнитният клапан, който стои в основата на допълнителната AQUA STOP защита, е позициониран извън съдомиялната машина - в началото на водозахранващия маркуч, който е защитен с гофрирана тръба. По този начин, дори при възникване на външен проблем във водозахранващата мрежа, AQUA STOP защитата елиминира опасността от наводнение.

~~659,~~
698,



DW12VE - A+AAA - 6

- Електронен сензорен контролен панел
- 6 програми
- 12 комплекта
- Консумация на вода при ECO 50°C – 12 л.
- 4 температури – 40°C, 50°C, 60°C, 65°C
- Ниво на шум – 54dB(A)
- Дисплей за показване на програмите
- Регулируема горна кошница
- Омекотител на водата
- Звуков сигнал за край на програмата
- Размер – 60см

ПРЕДИМСТВА

- Енергиен клас
- Клас на измиване
- Клас на сушене
- Интелигентна хидравлична система
- Отложен старт до 19 часа
- 1/2 зареждане
- Активна система за сушене
- Тройно филтриране на водата
- Функция 3 в 1
- Индикатор за сол и за полиращ препарат
- Скрит нагревател
- Защита срещу преливане
- AQUA STOP – защита от наводнение

ТРИО ENERGY PLUS 2

→ ENERGY PLUS A60 X

*Аспиратор за вграждане в шкаф с телескопично изваждане

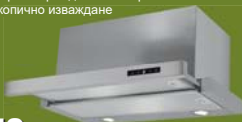

359,



→ HBE TC5 FV

*Състкокерамичен плот



519,



→ FVS 9EPBCT1CL XS

* Мултифункционална фурна



639,

ТРИО ENERGY PLUS 1

→ ENERGY PLUS A60 X

*Аспиратор за вграждане в шкаф с телескопично изваждане

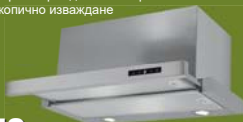

359,



→ HBE TC3 FV

*Състкокерамичен плот



295,



→ FVS 9EPBCT1CL XS

* Мултифункционална фурна

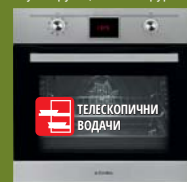

639,

NEW

NEW



ТРИО ENERGY 2

→ ENERGY A60 X

*Аспиратор за вграждане в шкаф с телескопично изваждане



249,



→ PVS TC4

*Състкокерамичен плот



395,



→ FVS 5EPBT XS

* Мултифункционална фурна



619,

ТРИО ENERGY 1

→ ENERGY A60 X

*Аспиратор за вграждане в шкаф с телескопично изваждане



249,



→ PVS TC2

*Състкокерамичен плот

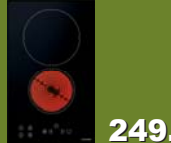

249,



→ FVS 5EPBT XS

* Мултифункционална фурна



619,

ТРИО INTEGRA PLUS

→ INTEGRA PLUS EKO A52 GR

*Аспиратор за вграждане в шкаф с телескопично изваждане



249,



→ PVS TC2

*Състкокерамичен плот

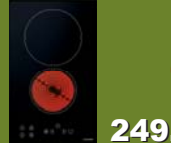

249,



→ FVS 5EPB XS

* Мултифункционална фурна



595,

ТРИО 500

→ FLEXA 500 A60 X

*Аспиратор за вграждане в шкаф с телескопично изваждане



209,



→ PVS TC2

*Състкокерамичен плот

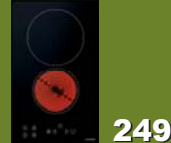

249,



→ FVS 5EPB XS

* Мултифункционална фурна



595,

~~1517,~~ **1369,**

ВИЕ СПЕСТЯВАТЕ: 148 лв.

~~1283,~~ **1149,**

ВИЕ СПЕСТЯВАТЕ: 144 лв.

~~1283,~~ **1099,**

ВИЕ СПЕСТЯВАТЕ: 164 лв.

~~1117,~~ **999,**

ВИЕ СПЕСТЯВАТЕ: 118 лв.

~~1083,~~ **899,**

ВИЕ СПЕСТЯВАТЕ: 194 лв.

~~1053,~~ **899,**

ВИЕ СПЕСТЯВАТЕ: 154 лв.

← ENERGY PLUS A60 X

*Аспиратор за вграждане в шкаф с телескопично изваждане

← FVS 9EPBCT1CL XS

* Мултифункционална фурна

← HBE TC5 FV

*Състкокерамичен плот

← HBE TC3 FV

*Състкокерамичен плот

Схема и характеристики вижте по долу.

При закупен трио пакет
получавате бонус отстъпка –
микровълнова фурна MBGE 20E X

само за **279,**

→ ENERGY A60 X

*Аспиратор за вграждане в шкаф с телескопично изваждане

- Капацитет – 618m³/h според Европейския стандарт EN 61591
- Усъвършенствана конструкция
- Телескопично изваждане на панела
- Двоен изтеглящ се филтър
- Управление с пуш бутони/Push buttons
- Осветление/2x28W
- Метало – касетъчни филтри
- Размер – 60 см/Инокс + сив

→ FVS 5EPBT XS

* Мултифункционална фурна

Характеристики вижте в дясно.



→ PVS TC4

*Състкокерамичен плот

- One Touch сензорно управление
- 4/2 бързонагреващи лъчисти зони
- Изключващ и сигнализиращ Cooking Timer за PVS TC2
- 9 степени на мощност
- Максимална мощност P(max) – 6,5kW/3,0kW
- Child Lock защита за деца
- Функция изключване за безопасност
- Индикатор за остатъчна топлина
- Размер – 580x510 мм/300x500 мм

→ INTEGRA PLUS EKO A52 GR

*Аспиратор за пълно вграждане в шкаф

- Капацитет – 500 m³/h според Европейския стандарт EN 61591
- Енергийно ефикативен мотор
- Електромеханично управление с SG плъзгачи
- Минимално ниво на шуми/44dB (A)
- Осветление/2 x 28W
- Метало – касетъчни филтри
- Размер – 52 см/Сив

← PVS TC2

*Състкокерамичен плот

ПРЕДИМСТВА FVS 5EPB XS/FVS 5EPBT XS

- Врата със свалящо се вътрешно стъкло за лесно почистване
- Тангенциална охлаждаща система
- Телескопични водачи/1 ниво (Само за FVS 5EPBT XS)

→ FVS 5EPB XS/FVS 5EPBT XS

* Мултифункционална фурна

- 5 функции
- Електронен дигитален програматор
- Електронен таймер
- Вентилирано печене на нива
- Потъващи бутони/Push buttons
- Полезен обем – 57 L
- 1 дълбока тава/1 решетка
- Черно стъкло + инокс
- Размер – 60 см
- Водачи с крайни стопери
- Easy Clean
- Лесен за почистване емайл

При закупен трио пакет
получавате бонус отстъпка –
микровълнова фурна MBGE 20E X

само за **279,**

299,



MBGE 20E X

*Микровълнова фурна с рамка за вграждане

- Комбинирана микровълнова фурна
- Капацитет – 20 литра
- Максимална мощност на микров. – 700W
- Мощност на грила – 800W
- Режими на работа – микровълни, инфрачервен грил, комбиниран
- Степени на грил – 2
- Степени на микровълнова мощност – 5
- Инокс (отвън)
- Инокс (отвътре)**
- Размери – (ШxВxД) – 592x376x320 mm

ПРЕДИМСТВА

- AUTO** Автоматични програми за готвене – 6
- LED** LED дисплей, показващ астрономическия час
- Електронно управление
- Push button отваряне на вратата
- Функция размразяване
- Функция „Отложен старт“
- Child Lock заключване срещу ползване от деца
- Възможност за вграждане в горен ред шкафове

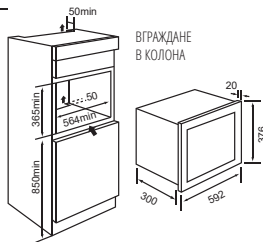

ВГРАЖДАНЕ
В КОЛОНА

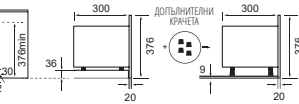

ВГРАЖДАНЕ
В ГОРЕН РЕД ШКАФОВЕ

ХЛАДИЛНИК ЗА ВГРАЖДАНЕ

799 лв. ~~820,~~



→ RBEK 2818V

*Хладилник с фризер за вграждане

ОСНОВНИ ХАРАКТЕРИСТИКИ

- Бруто / нето обем 276 л/261 л
- Хладилна част 189 л
- Фризерна част 72 л
- Климатичен клас N *******
- Един компресор
- Размери (В x Ш x Д) 1770x540x545 mm

ПРЕДИМСТВА

- A+** Енергиен клас A+
- Автоматично размразяване
- Електронен терморегулатор
- Антибактериално защитно покритие
- LED** LED осветление
- Реверсни врати – ляво/дясно отваряне
- Функция - Бързо замразяване/Quick Freeze

СВОБОДНОСТОЯЩ ХЛАДИЛНИК

899 лв.



→ RFE 373SL V X

*Комбиниран хладилник с фризер

ОСНОВНИ ХАРАКТЕРИСТИКИ

- Бруто / нето обем 341 л/324 л
- Хладилна част 230 л
- Фризерна част 94 л
- Климатичен клас T/SN *******
- Един компресор
- Вградени дръжки
- Размери (В x Ш x Д) 1860x595x650 mm

ПРЕДИМСТВА

- A+** Енергиен клас A+
- FROST FREE** охладителна система
- Електронен терморегулатор
- Електронен сензорен контролен панел
- LCD** дисплей
- Антибактериално защитно покритие
- Функция бързо охлаждане
- Функция бързо замразяване
- Функция ваканция
- Функция охлаждане на напитки с таймер
- Функция Screen Saver
- Защита заключване за деца/Child Lock
- LED** LED Shine осветление
- Аларма за отворена врата
- Икономичен режим
- SUPER FRESH** – Отделение за свежи продукти с контрол на влажността
- SUPER COOL** – Зона за свежо месо и риба
- Вътрешен вентилатор за прецизно разпределение на температурата
- Реверсни врати – ляво/дясно отваряне

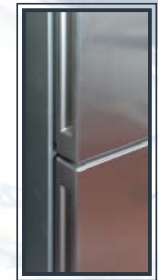

Вградени дръжки

МИКРОВЪЛНОВИ ФУРНИ

620,
589,



MBGEPR 25E BK

*Микровълнова фурна за вграждане

- Комбинирана микровълнова фурна
- Капацитет – 25 литра
- Максимална мощност на микров. – 900W
- Мощност на грила – 1200W
- Режими на работа – микровълни, инфрачервен грил, комбиниран
- Степени на микровълнова мощност – 5
- Черно стъкло (отвън)
- Инокс (отвътре)**
- Размери – (ШxВxД) – 592x390x382 mm

ПРЕДИМСТВА

- AUTO** Автоматични програми за готвене – 11
- LED** LED дисплей, показващ астрономическия час
- Електронно управление
- Push button отваряне на вратата
- Функция размразяване
- Функция „Дезинфекция“
- Функция „Поддържане на топлината“
- Child Lock заключване срещу ползване от деца

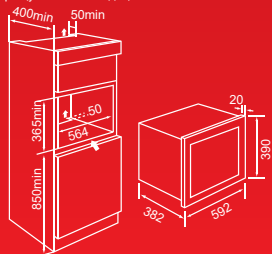

ПРОМОЦИЯ



ТЕКНО 480
 Размери – 1000 x 500 мм
 Размер на корито – 480 x 430 мм
 Дълбочина на корито – 230 мм
 Монтажен отвор – 980 x 480 мм
 Вентил – 3 1/2"
 База шкаф – 600 мм
 Монтаж върху плот
 Обръщаема – ляв/десен отцедник

GRANITEK ~~646,~~ **529,**
 METALTEK ~~676,~~ **559,**

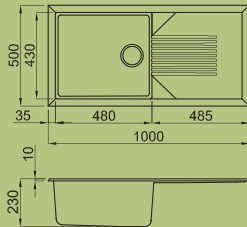

ТЕКНО 400
 Размери – 860 x 500 мм
 Размер на корито – 400 x 430 мм
 Дълбочина на корито – 230 мм
 Монтажен отвор – 840 x 480 мм
 Вентил – 3 1/2"
 База шкаф – 500 мм
 Монтаж върху плот
 Обръщаема – ляв/десен отцедник

GRANITEK ~~565,~~ **399,**
 METALTEK ~~595,~~ **489,**

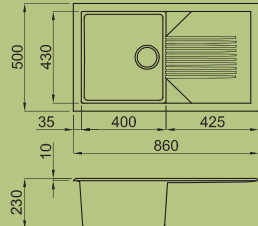

QUADRA 110
 Размери – 610 x 500 мм
 Размер на корито – 540 x 400 мм
 Дълбочина на корито – 200 мм
 Монтажен отвор – 590 x 480 мм
 Вентил – 3 1/2"
 База шкаф – 600 мм
 Монтаж върху плот

GRANITEK ~~454,~~ **329,**
 METALTEK ~~484,~~ **359,**

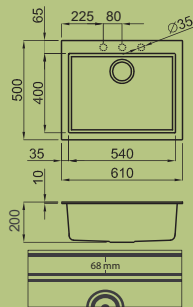

→ PRIME 480 H



ECO STONE
~~359,~~ **339,**

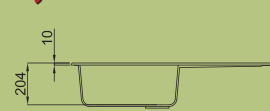

Размери – 1000 x 500 мм
 Размер на корито – 480 x 420 мм
 Дълбочина на корито – 204 мм
 Монтажен отвор – 980 x 480 мм
 База шкаф – 600 мм
 Вентил – 3 1/2"
 Монтаж върху плот
 Обръщаема – ляв/десен отцедник

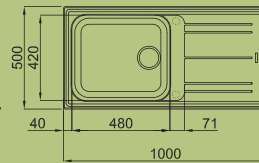

ECO STONE

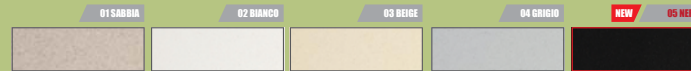

→ PRIME 300E



GRANITEK ~~369,~~ **329,**



Размери – 790 x 500 мм
 Размер на корито – 388 x 430 мм
 Дълбочина на корито – 218 мм
 Монтажен отвор – 770 x 480 мм
 База шкаф – 500 мм
 Вентил – 3 1/2"
 Монтаж върху плот
 Обръщаема – ляв/десен отцедник

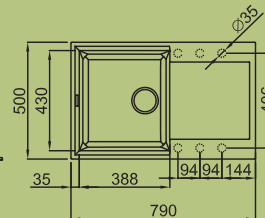

GRANITEK

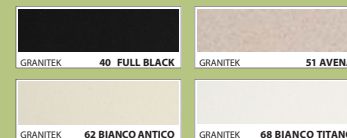

PRIME – Prisma Clean

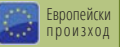

МИВКИ EUROLUX С ПРИЗМАТИЧНИ ЪГЛИ

→ PRIME 290E



PRIME 290E GRANITEK **369**лв.
 PRIME 290E METALTEK **389**лв.

- Размери – 780x435 мм
- Дълбочина на корито – 218 мм
- Размер на корито – 386x365 мм
- Вентил – 3 1/2"
- Обръщаема – ляв/десен отцедник

→ PRIME CORNER E



PRIME CORNER E GRANITEK **515**лв.
 PRIME CORNER E METALTEK **539**лв.

- Размери – 1057x575 мм
- Дълбочина на корита – 210/150 мм
- Размери на корита – 394x504 мм/409x345x297 мм
- Вентил – 3 1/2"

→ PRIME 135E



PRIME 135E GRANITEK **319**лв.
 PRIME 135E METALTEK **333**лв.

- Размери – 680x500 мм
- Дълбочина на корито – 218 мм
- Размер на корито – 338x430 мм
- Вентил – 3 1/2"
- Обръщаема – ляв/десен отцедник

→ PRIME ROUND E



PRIME ROUND E GRANITEK **299**лв.
 PRIME ROUND E METALTEK **319**лв.

- Размери – 600x470 мм
- Дълбочина на корито – 200 мм
- Размер на корито – Ø390 мм
- Вентил – 3 1/2"
- Обръщаема – ляв/десен отцедник

METALTEK

PRISMA CLEAN ЦВЕТОВА ГАМА:
 НОВАТОРСКА И РАЗНООБРАЗНА

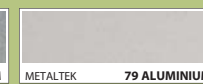
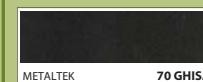

➔ Наличност на склад
 METALTEK №: 70 / 73 / 77 / 79
 GRANITEK №: 40 / 51 / 52 / 53 / 59 / 62 / 68

➔ Срок на доставка – 6 седмици
 GRANITEK №: 41 / 43 / 61

GRANITEK

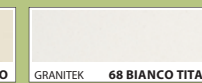
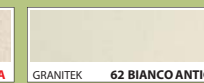
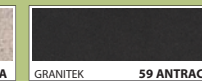
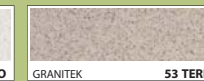
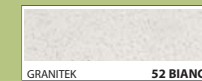
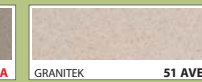
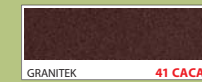
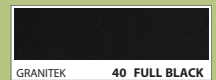

METALTEK

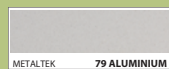
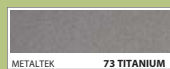
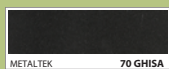

GRANITEK

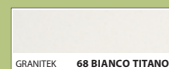
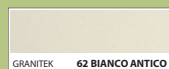
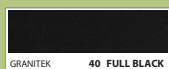



SERENA 780 ПРОМО ПАКЕТ

379,

SERENA 780

*Мивка от композитен материал
Размери – 780 x 500 мм

Размер на корито – 450 x 410 мм

Дълбочина на корито – 200 мм

Монтажен отвор – по шаблон

База шкаф – 600 мм

Автоматичен вентил – 3 1/2"

Фабрично с два отвора

Обръщаема – ляв/десен отцедник



NYX

*Смесител

159,

399, ~~538,~~

ВИЕ СПЕСТЯВАТЕ: 139 лв.



111 Silica

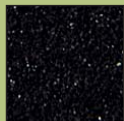

601 Black Metallic

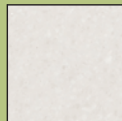

710 Alba



Европейски
произход



ALEX 565 ПРОМО ПАКЕТ

289,

ALEX 565

*Мивка от композитен материал
Размери – 565x510 мм

Размер на корито – 495x357 мм

Дълбочина на корито – 200 мм

Монтажен отвор – 545 x 490 мм

База шкаф – 600 мм

Автоматичен вентил – 3 1/2"

Фабрично с два отвора – център и дясно



185,

SANDY

*Смесител

399, ~~474,~~

ВИЕ СПЕСТЯВАТЕ: 75 лв.



111 Silica

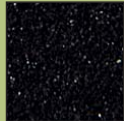

601 Black Metallic



710 Alba



Европейски
произход



Европейски
произход

ПРОМО ПАКЕТ LINEAR

Гладък финиш

→ LINEAR LNG 86.1 BR 19.5

* Мивка от неръждаема стомана

→ HAPPY X

* Смесител



279,



145,

389, ~~424,~~

Размери – 860x500 мм

Размер на корито – 450x400 мм

Дълбочина на корито – 195 мм

Монтажен отвор – 840 x 480 мм

База шкаф – 600 мм

Вентил – 3 1/2"

Обръщаема – ляв/десен отцедник



Европейски
произход

ПРОМО ПАКЕТ PREMIUM

Гладък финиш

→ PREMIUM SG 86.1 BR 19

* Мивка от неръждаема стомана

→ 1420 CR

* Смесител



239,



65,

259, ~~304,~~

Размери – 860 x 500 мм

Размер на корито – 450 x 400 мм

Дълбочина на корито – 190 мм

Монтажен отвор – 840 x 480 мм

База шкаф – 600 мм

Вентил – 3 1/2"

Обръщаема – ляв/десен отцедник

БОТЕВГРАД

Централен офис
бул. „Цар Освободител“ 28
тел.: 0723/68 830, 0723/97 000
факс: 0723/68 850
office@leksgroup.com

София

бул. „Ботевградско шосе“, бл. 49
тел.: 02/963 33 20, 963 33 80
факс: 02/423 52 95
моб.: 0888 68 65 34
office_sofia@leksgroup.com

Бургас

к-с „Славейков“, бл. 160, вх. А
тел.: 056/700 103
моб.: 0882 930 995
office_burgas@leksgroup.com

Варна

ул. „Перла“ 10
тел.: 052/504 634
факс: 052/813 089
office_varna@leksgroup.com

Пловдив

ул. „Цар Асен“ 32
тел.: 032/633 778
факс: 032/306 310
office_plovdiv@leksgroup.com

Русе

ул. „Рила“ 40
тел.: 082/872 717
факс: 082/529 945
office_ruse@leksgroup.com

Благоевград

бул. „Васил Левски“ 13
к-с Парангалица
тел./факс: 073/832 782
victory69@abv.bg

Видин

ул. „Цар Александър II“, бл. 12
тел./факс: 094/600 209
deni_mebeli@abv.bg



Европейски
произход

ПРОМО ПАКЕТ PRIME ROUND

Матиран финиш

→ PRIME ROUND-B X M

* Мивка от неръждаема стомана

→ 1420 CR

* Смесител



79,



65,

135, ~~144,~~

Размер – Ø 510 мм

Размер на корито – Ø 390 мм

Дълбочина на корито – 175 мм

Монтажен отвор – Ø 490 мм

База шкаф – 600 мм

Вентил – 3 1/2"



Европейски
произход

ПРОМО ПАКЕТ PRIME 65

Матиран финиш

→ PRIME 65 X M

* Мивка от неръждаема стомана

→ 1420 CR

* Смесител



89,



65,

139, ~~154,~~

Размери – 650x500 мм

Размер на корито – 340x400 мм

Дълбочина на корито – 160 мм

Монтажен отвор – 630x480 мм

База шкаф – 450 мм

Вентил – 3 1/2"

Обръщаема – ляв/десен отцедник

АТРАКТИВНИ ПРОДУКТИ



399, ~~430,~~



IRIS IR90.1 SX – ляв отседник
IRIS IR90.1 DX – десен отседник
Мивка + 16р. стъкло
 Сатениран финиш
 Размери – 900x510 мм
Размер на корито – 340x400 мм
Дълбочина на корито – 210 мм
 Монтажен отвор – 860x480 мм
 База шкаф – 450 мм
 Вентил – 3 1/2"
Допълнително стъкло – 130 лв.
 /Черно, бяло, оглед, стъкло или инос/

МИВКИ ПОД ПЛОТ

349, ~~445,~~

FEM 50

Размери – 542x442 мм
Размер на корито – 500x400 мм
Дълбочина на коритото – 200 мм
 Монтажен отвор – по шаблон
 База шкаф – 600 мм
 Вентил – 3 1/2"
 Мивка за вграждане под плот

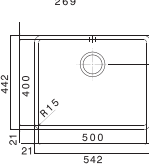
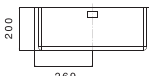

299, ~~345,~~

FEM 34

Размери – 382x442 мм
Размер на корито – 340x400 мм
Дълбочина на коритото – 200 мм
 Монтажен отвор – по шаблон
 База шкаф – 450 мм
 Вентил – 3 1/2"
 Мивка за вграждане под плот

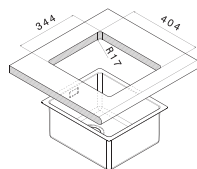
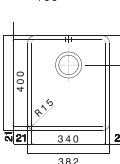
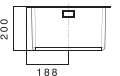

199, ~~249,~~

FERRARA FE500

Размери – 539x436 мм
Размер на корито – 504x401 мм
Дълбочина на коритото – 200 мм
 Монтажен отвор – по шаблон
 База шкаф – 600 мм
 Вентил – 3 1/2"
 Мивка за вграждане под плот

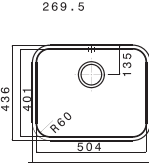

165, ~~189,~~

FERRARA FE400

Размери – 356x416 мм
Размер на корито – 340x400 мм
Дълбочина на коритото – 180 мм
 Монтажен отвор – по шаблон
 База шкаф – 450 мм
 Вентил – 3 1/2"
 Мивка за вграждане под плот

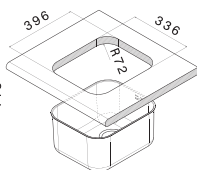
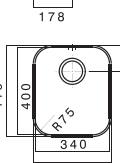

ПРОМОЦИЯ



~~279,~~
259,



LINEAR LNG 86.1 BR 19.5
 Размери – 860x500 мм
Размер на корито – 450x400 мм
Дълбочина на корито – 195 мм
 Монтажен отвор – 840 x 480 мм
 База шкаф – 600 мм
 Вентил – 3 1/2"
 Обръщаема – ляв/десен отседник

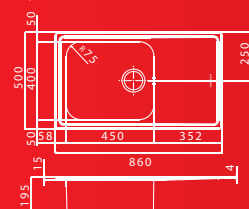

~~259,~~
239,



ROMA R-MV58
 Размери – 580x500 мм
Размер на корито – 450x400 мм
Дълбочина на коритото – 210 мм
 Монтажен отвор – 550 x 480 мм
 База шкаф – 600 мм
 Вентил – 3 1/2"

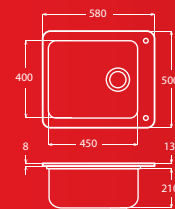

~~239,~~
199,



PREMIUM SG/AG 86.1 BR 19
 Размери – 860 x 500 мм
Размер на корито – 450 x 400 мм
Дълбочина на корито – 190 мм
 Монтажен отвор – 840 x 480 мм
 База шкаф – 600 мм
 Вентил – 3 1/2"
 Обръщаема – ляв/десен отседник

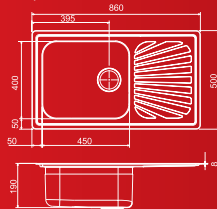

~~259,~~
239,

~~179,~~
159,



PRIME BB 86 ОКР X
 Размери – 860x500 мм
Размер на корито – 450x400 мм
Дълбочина на корито – 170 мм
 Монтажен отвор – 840 x 480 мм
 База шкаф – 600 мм
 Вентил – 3 1/2"
 Обръщаема – ляв/десен отседник

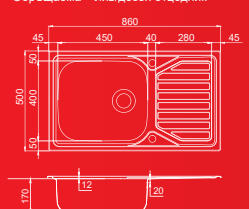

~~199,~~
199,



ROMA R-MV42
 Размери – 420x500 мм
Размер на корито – 340x400 мм
Дълбочина на коритото – 180 мм
 Монтажен отвор – 400 x 480 мм
 База шкаф – 450 мм
 Вентил – 3 1/2"
 Фабричен отвор – в центъра на борда

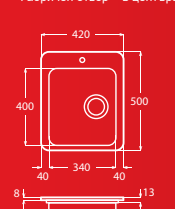

~~139,~~
119,



PRIME 80 DB 17 ОКР X
 Размери – 800x500 мм
Размер на корито – 340x400 мм
Дълбочина на корито – 170 мм
 Монтажен отвор – 780 x 480 мм
 База шкаф – 450 мм
 Вентил – 3 1/2"
 Обръщаема – ляв/десен отседник

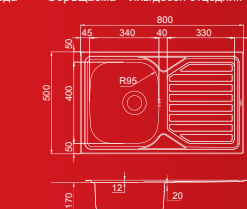

PRIME – INOX

ИНОКСОВИ МИВКИ EUROLUX С ЛЕСЕН МОНТАЖ

→ **PRIME 86 X**



PRIME 86 X M Матиран финиш
PRIME 86 X P Полиран финиш **139лв**
PRIME 86 X R Релефен финиш **143лв**

• Размер – 860x500 мм
 • Дълбочина на корито – 160 мм
 • Вентил – 3 1/2"
 • Обръщаема – ляв/десен отседник

→ **PRIME 65 X**



PRIME 65 X M Матиран финиш
PRIME 65 X P Полиран финиш **115лв**
PRIME 65 X R Релефен финиш **119лв**

• Размер – 650x500 мм
 • Дълбочина на корито – 160 мм
 • Вентил – 3 1/2"
 • Обръщаема – ляв/десен отседник

→ **PRIME 80 X**



PRIME 80 X M Матиран финиш
PRIME 80 X R Релефен финиш **134лв**

• Размер – 800x500 мм
 • Дълбочина на корито – 160 мм
 • Вентил – 3 1/2"
 • Обръщаема – ляв/десен отседник

→ **PRIME ROUND-B X**



PRIME ROUND-B X M Матиран финиш
PRIME ROUND-B X P Полиран финиш **99лв**
PRIME ROUND-B X R Релефен финиш **106лв**

• Размер – Ø 510 мм
 • Дълбочина на корито – 175 мм
 • Вентил – 3 1/2"

→ **PRIME 78 X**



PRIME 78 X M Матиран финиш

• Размер – 780x435 мм
 • Дълбочина на корито – 145 мм
 • Вентил – 3 1/2"
 • Обръщаема – ляв/десен отседник

→ **PRIME ROUND X**



PRIME ROUND X P Полиран финиш **89лв**
PRIME ROUND X R Релефен финиш **95лв**

• Размер – Ø 417 мм
 • Дълбочина на корито – 175 мм
 • Вентил – 3 1/2"



FREE SPACE НОВО ПОКОЛЕНИЕ СИФОНИ, СПЕСТЯВАЩИ МЯСТО...

Новите модели сифони, включени в окомплектовката на иносковите мивки PRIME, са проектирани, за да осигурят максимално свободно пространство в шкафа под мивката.

